

# 3D-PRINTING LINE

Machine conçue sur mesure pour le post-processing des pièces réalisées avec technologie de Fabrication Additive



## The FINAL TOUCH



Élimination des poussières résiduelles



Finition de surface



Amélioration rugosité de surface



Nettoyage des canaux internes

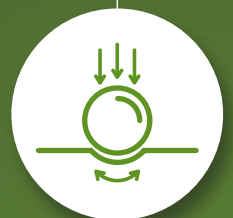

Shot Peening

## 3D-PRINTING LINE

La gamme de solutions que Norblast a conçu pour les composants en Fabrication Additive, diffère principalement pour la méthode d'application du traitement (manuel et/ou automatique), encombrement et espace de travail, productivité. Toutes nos machines sont adaptées à travailler avec n'importe quel abrasif de sablage et pour satisfaire les exigences principales de finissage de toutes technologies d'impression additive.

3D7

3D9B

3D11B

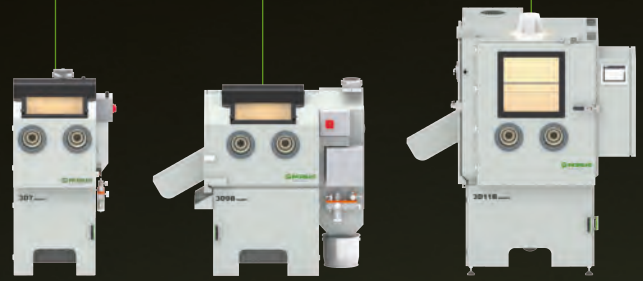

### 3D7

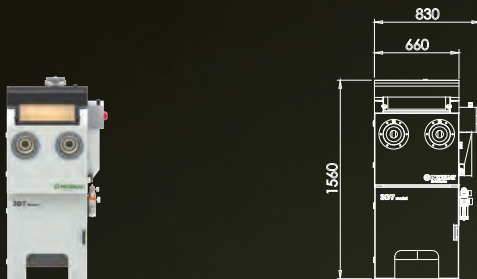

Encombrement	L 830 x W 1080 x H 1560 (mm)
Espace de travail	L 620 x W 600 x H 500 (mm)

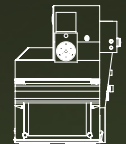
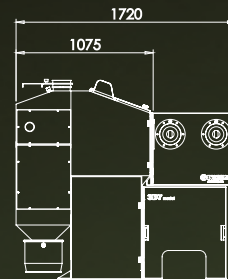

#### Caractéristiques Techniques

- Adaptée pour travail en manuel (*petite productivité*)
- Air ionisé pour nettoyage
- Prête pour l'emploi *plug and play*

### 3D9B

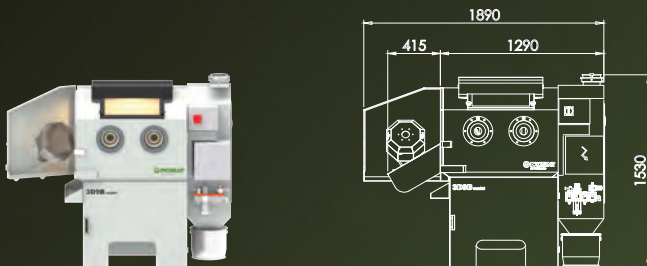

Encombrement	L 1700 x W 660 x H 1530 (mm)
Espace de travail	L 900 x W 610 x H 620 (mm)
Capacité tambour	5 Kg • 4 dm <sup>3</sup>

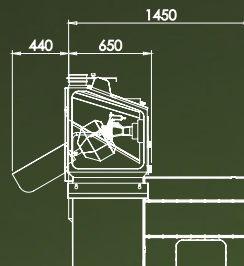

#### Caractéristiques Techniques

- Travail en automatique et manuel (*productivité moyenne*)
- Tambour Rotatif
- Air ionisé pour nettoyage automatique
- Prête pour l'emploi *plug and play*

### 3D11B

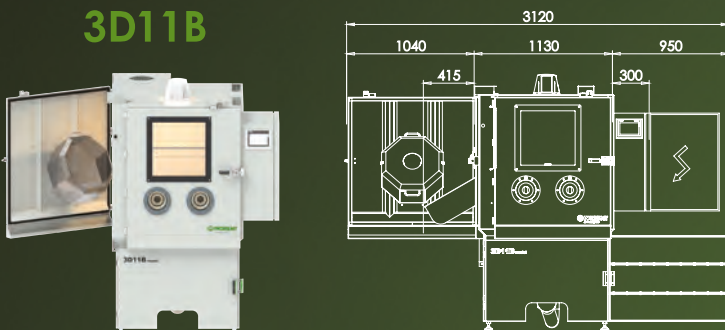

Encombrement	L 3120 x W 2570 x H 2090 (mm)
Espace de travail	L 1000 x W 1000 x H 1000 (mm)
Capacité tambour	15 Kg • 17 dm <sup>3</sup>

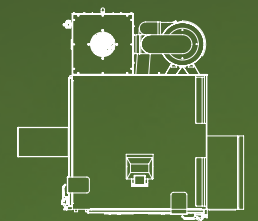
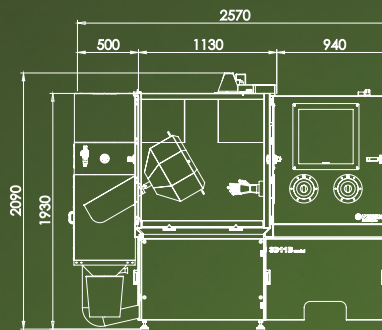

#### Caractéristiques Techniques

- Travail en automatique et manuel (*haute productivité*)
- Tambour Rotatif
- Automate programmable pour préparation d'une séquence de travail programmé
- Aire ionisé pour nettoyage automatique
- Téléservice



NORBLAST Srl  
Via F.lli Carpijani, 7 • 40138 Bologna • Italy  
Tel. +39 051 531037 • Fax +39 051 530133  
norblast@norblast.it • [www.norblast.it](http://www.norblast.it)

